

دليل تركيب Smart-UPS™ Vac 120/230 VA 750/1000/1500/2200/3000 رأسي Vac 100 VA 500

رسائل هامة حول السلامة والأمان

يرجى الاحتفاظ بهذه التعليمات - يحتوى هذا الدليل على تعليمات مهمة ينبغي اتباعها أثناء تركيب وصيانة وحدة إدارة الطاقة ووحدة تجاوز الخدمة والبطاريات.

احرص على قراءة التعليمات جيداً وألق نظرة على الجهاز كي تتعرف عليه قبل محاولة تركيبه أو تشغيله أو إجراء الخدمة عليه أو صيانته. وقد تظهر الرسائل الخاصة التالية في هذا الدليل أو في ملصق على الجهاز لتحذرك من المخاطر المحتملة أو للفت انتباهك إلى المعلومات التي توضح لك طريقة التعامل مع الجهاز.

تشير إضافة أي من الرموز إلى ملصق سلامة "خطر" أو "تحذير" إلى وجود خطر كهربائي سيؤدي إلى إصابة شخص ما إذا لم يتم اتباع التعليمات.



هذا هو رمز تنبيه السلامة، ويستخدم للتحذير من أخطار الإصابة التي قد تلحق بالأفراد، فعليك الامتنال لرسائل السلامة التي تعقب هذا الرمز لتجنب خطر الإصابة أو الوفاة.



خطر ⚠

تشير علامة خطر إلى وقوع حادث خطير، وفي حال عدم تجنبه يؤدي ذلك إلى الوفاة أو الإصابات الخطيرة.

تحذير ⚠

تشير علامة تحذير إلى وقوع حادث خطير، وفي حال عدم تجنبه يؤدي ذلك إلى الوفاة أو الإصابات الخطيرة.

تنبيه ⚠

تشير علامة تنبيه إلى وقوع حادث خطير، وفي حال عدم تجنبه يؤدي ذلك إلى جروح طفيفة أو متوسطة.

ملحوظة

تستخدم "الملحوظة" للإشارة إلى ممارسات غير متعلقة بالإصابة البدنية.

توجيهات التعامل مع المنتج



>55 kg
>120 lb



32-55 kg
70-120 lb



18-32 kg
40-70 lb



<18 kg
<40 lb



السلامة والمعلومات العامة

تفقد محتويات العبوة بمجرد استلامها، واحرص على إخطار شركة النقل أو الموزع في حال وجود أي تلف. ينبغي قراءة دليل السلامة المرفق مع وحدة UPS قبل تثبيتها.

- احرص على الالتزام بكافة القوانين الوطنية والمحلية للكهرباء.
- احرص على استخدام إمدادات الطاقة غير المنقطعة UPS داخل المنزل فقط.
- تجنب تشغيل UPS في الأماكن التي قد تتعرض لضوء الشمس المباشر أو بجانب أية سوائل أو في الأماكن التي تزداد بها الأتربة ومعدلات الرطوبة.
- تأكد من عدم انسداد فتحات التهوية الموجودة في UPS. واترك مساحة كافية لتهوية الوحدة بشكل جيد.
- عادةً ما تدوم البطارية من سنتين إلى خمس سنوات، ويرجى العلم بأن العوامل البيئية تؤثر على العمر الافتراضي للبطارية، كما أن درجات الحرارة المحيطة المرتفعة وسوء نوعية التيار المتردد والتفريغ المتكرر على فترات قصيرة سيقتصر من العمر الافتراضي للبطارية.
- يرجى توصيل كبل طاقة وحدة UPS بمأخذ التيار الكهربائي الموجود بالحائط، وتجنب استخدام مثبتات التيار أو أسلاك التوصيل.
- نظراً لثقل المكونات، احرص دائماً على استخدام تقنيات الرفع الآمنة والمناسبة لوزن الجهاز.
- يُكتب رقم الطراز والرقم التسلسلي على ملصق صغير على اللوحة الخلفية، وتحتوي بعض الطرازات على ملصق إضافي على الهيكل أسفل اللوحة الأمامية.
- احرص دائماً على إعادة تدوير البطاريات المستعملة.
- احرص على إعادة تدوير مواد التغليف أو حفظها لإعادة استخدامها.
- Schneider Electric يمكن تنزيل دليل الأمان هذا من موقع ويب APC من www.apc.com

تحذير FCC

تم اختبار هذا الجهاز وثبت تطابقه مع حدود الأجهزة الرقمية من الفئة A بمقتضى القاعدة 15 من قواعد اللجنة الفيدرالية للاتصالات، وقد وضعت هذه الحدود لتوفير حماية معقولة ضد التداخلات الضارة عند تشغيل الجهاز في بيئة تجارية. ويعمل هذا الجهاز على توليد تردد الراديو واستخدامها وإمكانية إشعاعها، وفي حالة عدم تثبيته واستخدامه وفقاً لدليل التعليمات، قد يتسبب في تداخلات ضارة مع اتصالات الراديو، وقد ينجم عن تشغيله في منطقة سكنية حدوث تداخل ضار، وفي هذه الحالة، يتعين على المستخدم تصحيح هذا التداخل على نفقته الخاصة.

قائمة الجرد

طُرز Vac 120/230

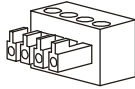

(1) طرازات VA 2200/3000

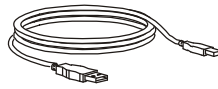

(1)

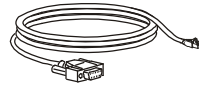

(1)



(1) إرشادات تنزيل برنامج PowerChute

طرازات Vac 230

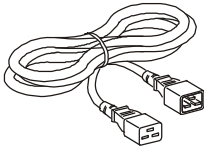

(1) طرازات VA 2200/3000

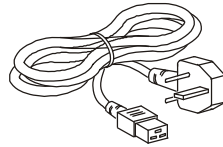

(1) طرازات VA 2200/3000

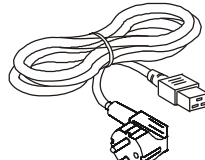

(1) طرازات VA 2200/3000

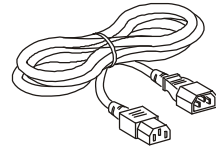

(2)

طُرز VA 1500 إلى VA 500

1000/1500 VA 230 Vac

1000/1500 VA 100 Vac
1000/1500 VA 120 Vac

750 VA 230 Vac

500 VA 100 Vac
750 VA 100/120 Vac

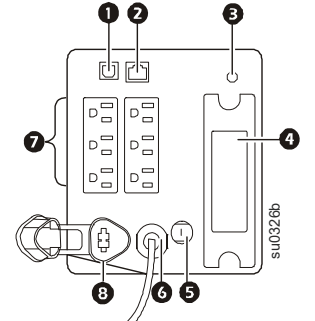
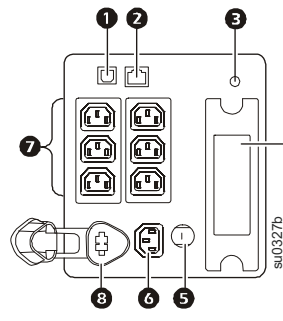
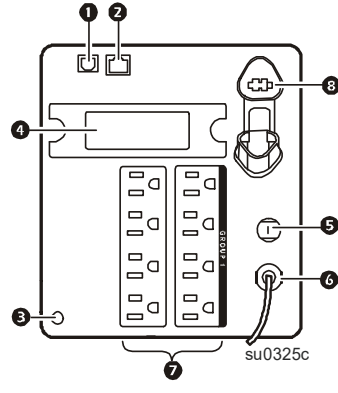
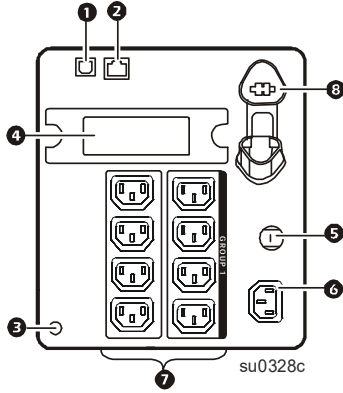

- 1 منفذ USB
- 2 موصل RJ45 - منفذ مراقبة وحدة UPS
- 3 براغي تأريض الشاسيه
- 4 فتحة ذكية لبطاقة NMC الملحقة الاختيارية
- 5 قاطع الدائرة الكهربائية/الحماية من الحمل الزائد
- 6 منفذ دخل وحدة UPS
- 7 منافذ الطاقة
- 8 موصل البطارية الداخلية أو الخارجية

طُرز VA 3000 / VA 2200

2200/3000 VA 230 Vac

2200/3000 VA 100 Vac
3000 VA 120 Vac

2200 VA 120 Vac

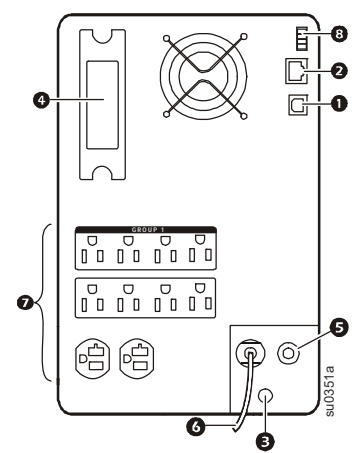
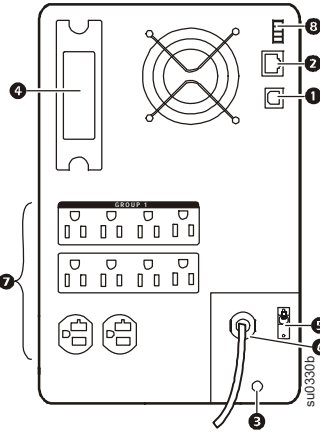
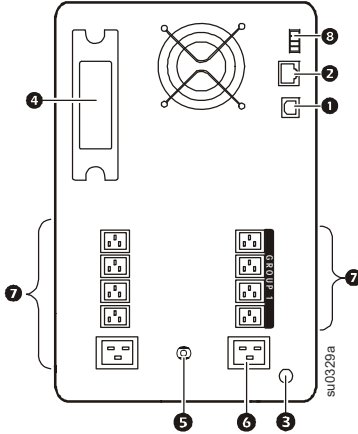

- 1 منفذ USB
- 2 موصل RJ45 - منفذ مراقبة وحدة UPS
- 3 براغي تأريض الشاسيه
- 4 SmartSlot لبطاقة NMC الاختيارية
- 5 قاطع الدائرة الكهربائية/الحماية من الحمل الزائد
- 6 منفذ دخل وحدة UPS
- 7 منافذ الطاقة
- 8 موصل EPO

تنبيه ⚠

خطر غاز كبريتيد الهيدروجين والدخان المفرط

- استبدل البطارية كل 5 سنوات على الأقل.
 - استبدل البطارية على الفور، عندما تشير وحدة UPS إلى ضرورة استبدال البطارية.
 - استبدل البطارية عند انتهاء عمرها الافتراضي.
 - استبدل البطاريات بنفس العدد والنوع المثبت في الأصل في الجهاز.
 - استبدل البطارية على الفور عندما يشير UPS إلى وجود زيادة في درجة حرارة البطارية، أو عندما يكون هناك دليل على وجود تسرب بالكهرباء. افصل التيار الكهربائي عن UPS، وانزعه من وحدة AC، وقم بفصل البطاريات. لا تشغل UPS حتى يتم استبدال البطاريات.
 - استبدل جميع طرازات البطارية (بما في ذلك الوحدات في مجموعة البطارية الخارجية) والتي يكون عمرها أكثر من عام، عند تثبيت مجموعات بطاريات إضافية أو استبدال وحدة (وحدات) البطارية.
- قد يؤدي عدم اتباع هذه التعليمات إلى تلف الجهاز وحدوث إصابات طفيفة أو متوسطة.

* تواصل بخدمة عملاء APC by Schneider Electric في جميع أنحاء العالم لتحديد عمر وحدات البطاريات المثبتة.

2200/3000 VA احرص على نزع اللوحة طرازات

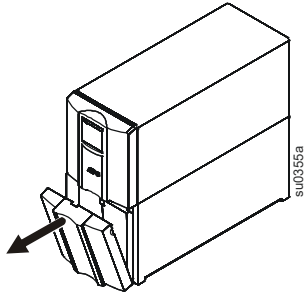

500/750/1000/1500 VA توصيل البطارية طرز

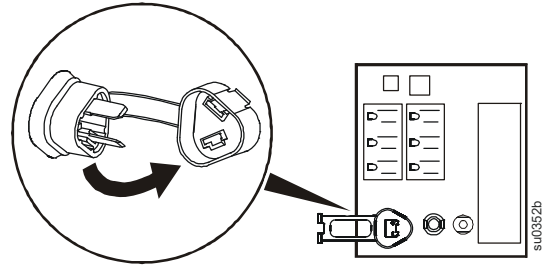

أدخل موصل البطارية في مقبس البطارية وادفعه بإحكام. سيتم الشعور باهتزازة عند توصيل الموصل بالمقبس جزئيًا. ثم الشعور بإطباق آخر عند تثبيت الموصل بمقبس البطارية جيدًا.

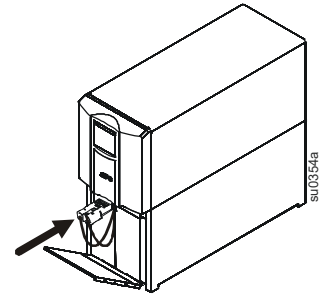

تنبيه ⚠

خطر التعرض لصدمة كهربائية

- يرجى الالتزام بكافة القوانين المحلية والوطنية للكهرباء.
 - احرص على تكليف أحد الفنيين المؤهلين بتوصيل الأسلاك.
 - احرص دائماً على توصيل وحدة UPS بمأخذ مؤرض.
- قد يؤدي عدم اتباع هذه التعليمات إلى حدوث إصابات طفيفة أو متوسطة.

قد يختلف نوع القابس ومواقع الموصل.

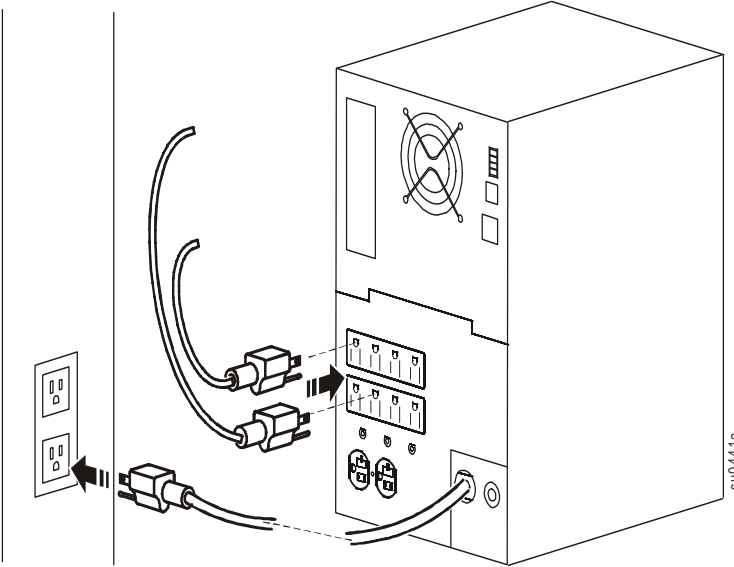

عرض خصائص اللوحة

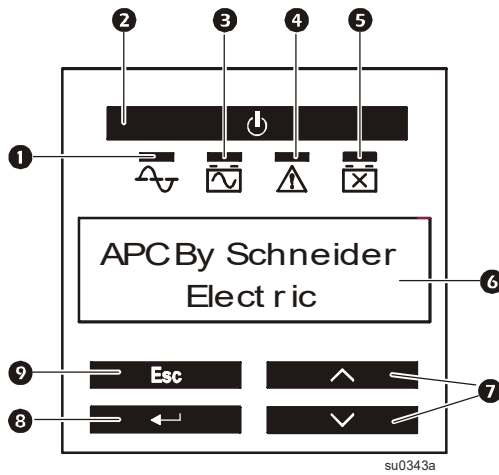

- 1 LED الاتصال
- 2 مفتاح UPS ON/OFF
- 3 LED تشغيل البطارية
- 4 LED تحذير
- 5 LED استبدال البطارية
- 6 واجهة الشاشة
- 7 مفاتيح الأسهم UP/DOWN
- 8 مفتاح ENTER
- 9 مفتاح ESC

مجموعات الخرج المضبوطة

تحتوي بعض طرز وحدة UPS على مجموعة واحدة من المخرج التي تعمل كمجموعة مضبوطة. احرص على استخدام واجهة العرض لتهيئة خصائص الخرج المضبوطة والانتقال إلى:
القائمة الرئيسية < التحكم > التحكم في المنفذ 1.

راجع "خصائص اللوحة الخلفية" في الصفحة 3 لمجموعات المنافذ الخاصة بالطراز.

قم بالاتصال وتثبيت برنامج الإدارة

Smart-UPS مزوّد برنامج إدارة Power Chute لأغراض إيقاف التشغيل غير المراقب لنظام التشغيل، ومراقبة حالة UPS، والتحكم في الـ UPS والحصول على التقارير الخاصة بالطاقة. يوفر Power Chute إيقاف التشغيل الآمن في حالة انقطاع الطاقة لفترة طويلة، وهو يوفر واجهة إدارة قوية للشبكة المحلية. يوضح المخطط التالي التثبيت النموذجي للخادم..

1. وصل كابل USB من خلفية UPS بالجهاز المحمي مثل الخادم.

2. فيما يخص الخادم أو الأجهزة الأخرى ذات أنظمة التشغيل، ننصح بتثبيت النسخة الأخيرة من PowerChute Business Edition من الموقع www.apc.com ثم اتباع إرشادات الإعداد الموضّحة على الشاشة.

3. يتوفّر أيضًا منفذ تسلسلي  لخيارات الاتصال الأخرى مع كابل تسلسلي اختياري. للمزيد من المعلومات التفصيلية عن بروتوكولات الاتصال المدعومة والخيارات المتاحة يُرجى مراجعة ملاحظة التطبيق #181 على الموقع www.apc.com.

4. تتوفّر المزيد من خيارات الاتصال عبر منفذ Smartslot المُدمج.



يُرجى مراجعة الموقع www.apc.com للمزيد من المعلومات.

